



Ghid de inițiere
BlackBerry Curve 8320
Smartphone

 **BlackBerry**

MAT-15830-023 | PRINTSPEC-016
SWD-223466-1003034729-023 | RBJ41GW



Cuprins

Bun venit la BlackBerry!	5
Configurarea dispozitivului	7
Introducerea cartelei SIM și a bateriei	7
Încărcarea bateriei	10
Rularea Expertului pentru configurare	12
Informații elementare	19
Deplasarea în ecran	20
Deschiderea unui meniu	20
Modificați valoarea dintr-un câmp	21
Informații elementare despre introducerea textului	22
Aplicații	24
Indicatori de stare din pagina de întâmpinare	26
Indicatori de stare pentru lista de mesaje	27
Indicatori de stare pentru telefon	27
Indicatori de acoperire wireless	28
Inițiere în utilizarea dispozitivului	31
Efectuarea unui apel	31
Trimiterea unui mesaj de e-mail	31
Trimiterea unui mesaj text SMS	32

Adăugarea unui contact	33
Realizarea unei fotografii	33
Vizitarea unei pagini Web	34
Împerecherea cu un dispozitiv compatibil Bluetooth	35
Despre conectarea la o rețea Wi-Fi	35
Despre utilizarea dispozitivului cu un calculator	37
Transferați un fișier între dispozitiv și calculator utilizând instrumentul Media manager	40
Despre accesorii	40
Despre adăugarea de aplicații pe dispozitiv	41
Introducerea unui card media	42
Informații suplimentare	43
Depanarea	45
Nu mă pot conecta la o rețea wireless	45
Nu mă pot conecta la o rețea Wi-Fi	45
Nu pot asocia dispozitivul meu cu nici o adresă de e-mail	47
Nu știu ce opțiune de configurare a e-mailului să selectez în Expertul pentru configurare	48
Nu pot să trimit mesaje	50
Nu primesc mesaje	51
Nu pot efectua sau recepționa apeluri	53

Notificare legală	55
--------------------------------	-----------

Bun venit la BlackBerry!

Pregătiți-vă să experimentați libertatea și conectivitatea pe care le oferă soluția dvs. de telefonie mobilă all-in-one. Configurarea dispozitivului dvs. BlackBerry® este simplă. Trebuie doar să verificați dacă bateria și cartela SIM sunt instalate în dispozitiv, să încărcați bateria și să rulați Expertul pentru configurare. După rularea Expertului pentru configurare, puteți să explorați caracteristicile dispozitivului. Acest ghid vă oferă sfaturi și instrucțiuni pentru a vă ajuta să descoperiți rapid caracteristicile de bază.

Configurarea dispozitivului

Introducerea cartelei SIM și a bateriei

Cartela SIM este o cartelă dreptunghiulară mică, din plastic, care stochează informații importante despre serviciul wireless. Cartela SIM poate să fie deja instalată în dispozitivul BlackBerry®.

1. Apăsați butonul de eliberare a capacului bateriei.
2. Îndepărtați capacul bateriei.
3. Dacă bateria este instalată, îndepărtați bateria.
4. În cazul în care cartela SIM este instalată deja, treceți la etapa 11.
5. Glisați ușa suportului pentru cartela SIM spre articulație, pentru a o debloca.
6. Deschideți ușa suportului pentru cartela SIM.
7. Scoateți cartela SIM din ambalaj.

8. Așezați cartela SIM în suport, astfel încât contactele metalice de pe cartela SIM să fie orientate în jos, iar colțul tăiat al cartelei SIM să fie orientat spre partea superioară a dispozitivului.
9. Închideți ușa suportului pentru cartela SIM, astfel încât cartela SIM să fie bine fixată.
10. Glisați ușa suportului pentru cartela SIM în sens invers față de articulație pentru a o bloca.
11. Introduceți bateria, astfel încât sigla BlackBerry să fie orientată în sus, iar contactele metalice de pe baterie să fie aliniate cu cele de pe dispozitiv.
12. Glisați capacul bateriei înapoi în dispozitiv până când se fixează cu un clic.

Dacă bateria este încărcată, dispozitivul pornește automat.
Dacă dispozitivul nu pornește, încărcați bateria.

Figura1. Îndepărtarea capacului bateriei



Figura2. Introducerea cartei SIM



Figura3. Introducerea bateriei

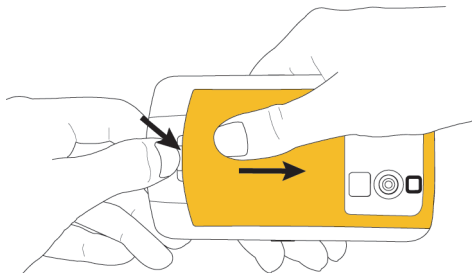

Încărcarea bateriei

1. Dacă este necesar, efectuați una dintre următoarele acțiuni:
 - Introduceți accesoriul de conectare în adaptor.
 - Pliati conectorii.
2. Conectați capătul mic al cablului încărcătorului de călătorie la portul USB de pe partea laterală a dispozitivului BlackBerry®.
3. Conectați încărcătorul la priză.

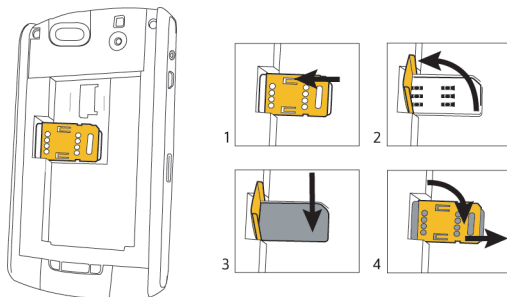
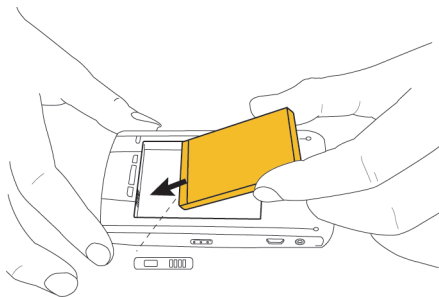
4. Încărcați bateria la capacitatea maximă.

Figura4. Introduceți accesoriul de conectare sau pliați conectorii (dacă este necesar)



Figura5. Conectarea cablului încărcătorului de călătorie la dispozitiv



Dacă aveți un port USB disponibil pe computer și ați instalat BlackBerry® Desktop Software, puteți utiliza cablul USB furnizat împreună cu dispozitivul pentru a conecta dispozitivul la calculator în scopul încărcării. Pentru informații suplimentare, consultați subiectul "Despre utilizarea dispozitivului cu un calculator".

Indicatori pentru nivelul bateriei

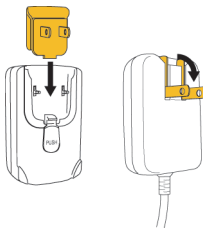
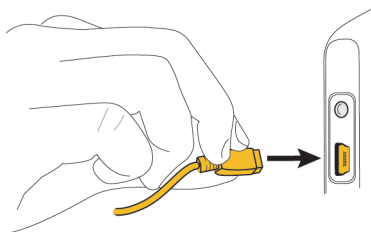

nivel maxim
baterie



se încarcă
bateria



nivel scăzut
baterie

Rularea Expertului pentru configurare

Expertul pentru configurare este conceput pentru a vă ajuta să aflați informații despre introducerea textului, modificarea opțiunilor pentru personalizarea dispozitivului dvs. BlackBerry® și configurarea uneia sau mai multor adrese de e-mail. Rularea Expertului pentru configurare durează aproximativ 10 minute.

1. În caseta de dialog a Expertului pentru configurare, rotiți trackball-ul pentru a evidenția opțiunea **Run Setup Wizard** (Rulare Expert pentru configurare).
2. Faceți clic (apăsați) pe trackball.
3. Citiți informațiile introductive din Expertul pentru configurare.
4. Rotiți trackball-ul pentru a evidenția opțiunea **Next** (Înainte).
5. Faceți clic pe trackball.
6. Parcurgeți instrucțiunile afișate pe ecran.

Notă: În cazul în care caseta de dialog a Expertului pentru configurare nu se afișează automat, în pagina de întâmpinare apăsați tasta  . Faceți clic pe **Setup Wizard** (Expertul pentru configurare).

Figura6. Ecranul Setup wizard (Expert pentru configurare)



Despre opțiunile de configurare a e-mailului

Utilizați una dintre următoarele opțiuni pentru configurarea e-mailului pe dispozitivul BlackBerry®:

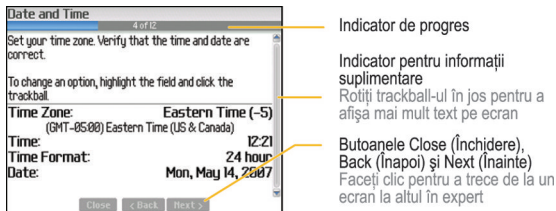
- **Opțiunea BlackBerry Internet Service:** Utilizați această opțiune de configurare a e-mailului pentru a crea o adresă nouă de e-mail pentru dispozitivul dvs. sau pentru a asocia dispozitivul cu una sau mai multe (maxim zece) adrese de e-mail existente. Puteți configura e-mailul prin intermediul acestei opțiuni, selectând opțiunea **I want to create or add an email address** (Doresc să creez sau să adaug o adresă de e-mail) din Expertul pentru configurare instalat pe dispozitiv.

- **Opțiunea BlackBerry Enterprise Server:** Utilizați această opțiune de configurare a e-mailului pentru a asocia dispozitivul dvs. cu un cont de e-mail corporațional Microsoft Outlook, IBM Lotus Notes sau Novell® GroupWise® și a beneficia de capacitățile avansate de sincronizare wireless a datelor. Dacă administratorul de sistem v-a furnizat parola de activare corporațională, puteți configura e-mailul prin intermediul acestei opțiuni, selectând opțiunea **I want to use a work email account with a BlackBerry Enterprise Server** (Doresc să utilizez un cont de e-mail corporațional cu BlackBerry Enterprise Server) din Expertul pentru configurare instalat pe dispozitiv. Dacă nu aveți parola de activare corporațională, contactați administratorul de sistem.
- **Opțiunea BlackBerry Desktop Redirector:** Utilizați această opțiune de configurare a e-mailului pentru a asocia dispozitivul dvs. cu un cont de e-mail Microsoft Outlook (instalare Workgroup). Puteți configura e-mailul prin intermediul acestei opțiuni, instalând aplicația BlackBerry Desktop Software și selectând opțiunea BlackBerry Desktop Redirector. Dacă utilizați această opțiune de configurare a e-mailului, trebuie să păstrați calculatorul pornit pentru a primi mesajele de e-mail.

Notă: Opțiunile disponibile pentru configurarea e-mailului pot varia în funcție de planul dvs. de servicii wireless.

Adăugarea sau crearea unei adrese de e-mail utilizând Expertul pentru configurare

În funcție de serviciul dvs., numele de utilizator pe care-l alegeți la configurarea e-mailului poate forma o parte din adresa dvs. de e-mail BlackBerry®.

1. În Expertul pentru configurare, în ecranul pentru configurarea e-mailului, selectați opțiunea **I want to create or add an email address** (Doresc să creez sau să adaug o adresă de e-mail). Faceți clic pe **Next** (Înainte).
2. Faceți clic pe **Next** (Înainte).
3. Dacă este necesar, faceți clic pe **Update Now** (Actualizare acum).
4. Faceți clic pe **Create New Account (Creare cont nou)**.
5. Pentru a accepta termenii acordului de licențiere, selectați opțiunea sau bifați caseta de validare **I have read and understand the End User Agreement** (Am citit și înțeles Acordul pentru utilizatorul final). Faceți clic pe **I Accept** (Accept).

6. Introduceți un nume de utilizator pentru conectare la alegere pentru aplicația de configurare a adresei de e-mail sau pentru site-ul Web de configurare a e-mailului.
7. Introduceți o parolă de conectare formată din șase sau mai multe caractere. Faceți clic pe **Next** (Înainte).
8. Înregistrați numele utilizator și parola într-un loc sigur.
9. Efectuați una dintre următoarele acțiuni:
 - Dacă serviciul dvs. creează o adresă de e-mail BlackBerry automat și doriți să modificați opțiunile pentru adresa de e-mail, faceți clic pe **View Account** (Vizualizare cont) sau pe **Next** (Înainte).
 - Dacă serviciul dvs. acceptă mai multe adrese de e-mail și doriți să creați o adresă de e-mail nouă pentru dispozitivul dvs. BlackBerry, faceți clic pe **Create a BlackBerry email address** (Creare adresă de e-mail BlackBerry) sau pe **I would like to create a new BlackBerry email address** (Doresc să creez o adresă de e-mail BlackBerry nouă). Faceți clic pe **Next** (Înainte).
 - Dacă serviciul dvs. acceptă mai multe adrese de e-mail și doriți să adresa de e-mail existentă, acceptată, cu dispozitivul dvs., introduceți informațiile adresei de e-mail. Dacă este necesar, faceți clic pe **I would like to use my existing email**



address (Vreau să utilizez adresa de e-mail existentă) și faceți clic pe **Next** (Înainte) pentru a introduce informațiile adresei de e-mail.

Pentru a reveni la Expertul pentru configurare, faceți clic pe **Log Out** (Deconectare) sau pe **Close** (Închidere).



Informații elementare



Deplasarea în ecran

- Pentru a muta cursorul în orice direcție și a evidenția elemente, rotiți trackball-ul.
- Pentru a selecta un element sau a urma o legătură, faceți clic pe trackball.
- Pentru a deschide un meniu, apăsați tasta  .
- Pentru a închide meniul sau a vă deplasa la ecranul anterior, apăsați tasta  .
- Pentru a reveni la ecranul de întâmpinare, apăsați tasta  .

Deschiderea unui meniu

- Pentru a deschide o listă cu aplicațiile de pe dispozitivul dvs. BlackBerry®, apăsați tasta  în ecranul de întâmpinare.
- Pentru a deschide un meniu cu toate acțiunile disponibile pentru un element evidențiat, apăsați tasta  .



- Dacă faceți clic pe un element cu mai multe acțiuni comune disponibile, se afișează un meniu scurt cu aceste acțiuni. Pentru a vizualiza mai multe acțiuni disponibile pentru elementul evidențiat, apăsați tasta  sau faceți clic pe **Full Menu** (Meniu integral). Pentru a închide meniul scurt, apăsați tasta  .

Figura7. Meniu integral



Figura8. Meniu scurt



Modificați valoarea dintr-un câmp

1. Evidențiați un câmp.

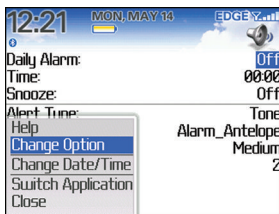
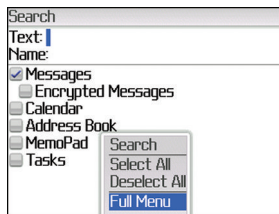
2. Faceți clic pe trackball.
3. Faceți clic pe o valoare.

Figura9. Modificați valoarea dintr-un câmp

Auto On/Off	
Weekday:	Enabled
Turn On At:	0700
Turn Off At:	2300
Weekend:	
Turn On At:	0700
Turn Off At:	2300

Informații elementare despre introducerea textului

Indicatori pentru introducerea textului









mod Shift





mod de
blocare
numere



Sfaturi pentru introducerea textului

- Pentru a transforma o literă în majusculă, țineți apăsată tasta aferentă literei până la afișarea majusculei sau apăsați tasta  și tasta aferentă literei.
- Pentru a introduce un caracter alternativ de pe o tastă, apăsați tasta  și tasta aferentă caracterului respectiv. De exemplu, pentru a tasta semnul de întrebare (?), apăsați tasta  și .
- Pentru a introduce un simbol, apăsați tasta . Introduceți litera care apare sub simbol.
- Pentru a introduce un caracter accentuat sau special, apăsați tasta aferentă literei respective și rotiți trackball-ul spre stânga sau spre dreapta. Eliberați tasta aferentă literei odată cu afișarea caracterului accentuat sau special. De exemplu, pentru a tasta ü, țineți apăsat  și rotiți trackball-ul spre stânga până apare litera ü.

- Pentru a activa blocarea tastelor numerice, apăsați tasta  și tasta  . Pentru a dezactiva opțiunea NUM lock, apăsați tasta  .

Aplicații

Explorați aplicațiile disponibile pe dispozitivul dvs. BlackBerry®. În continuare sunt prezentate câteva aplicații pentru inițiere.



Faceți clic pe **Setup Wizard** (Expertul pentru configurare) pentru a afla informații despre introducerea textului, modificarea opțiunilor pentru personalizarea dispozitivului și configurarea adresei de e-mail. Expertul pentru configurare vă oferă și legături către informații despre sarcinile comune.



Faceți clic pe **Browser** pentru a vizita pagini web sau a vizualiza lista de marcaje de utilizare frecventă din browser.



Faceți clic pe **Call Log** (Jurnal apeluri) pentru a efectua un apel sau pentru a vizualiza o listă cu apelurile recente.



Faceți clic pe **Camera** (Cameră) pentru a realiza o fotografie.



Faceți clic pe **Media** pentru a vizualiza melodiile, tonurile de apel, clipurile video sau imaginile salvate.



Faceți clic pe **Messages** (Mesaje) pentru a vizualiza o listă cu mesajele dvs. Pe ecranul dispozitivului pot apărea mai multe liste de mesaje.



Faceți clic pe **Options** (Opțiuni) pentru a vizualiza lista principală cu opțiunile pentru dispozitiv. Puteți accesa opțiuni suplimentare din meniul fiecărei aplicații.



Faceți clic pe **Address Book** (Agendă) pentru a vizualiza lista de contacte sau pentru a adăuga un contact nou.











Faceți clic pe **Help** (Asistență) pentru a vizualiza ghidul utilizatorului pentru dispozitivul dvs. Ghidul utilizatorului vă oferă proceduri pentru a vă ajuta să utilizați dispozitivul.











Faceți clic pe **Set Up Wi-Fi** (Configurare Wi-Fi) pentru a configura o conexiune la o rețea Wi-Fi®.

Indicatori de stare din pagina de întâmpinare

	setare alarmă	3 	total apeluri nepreluat
3 	total mesaje nepreluat		trimitere date
3 	memento din calendar ratat		primire date
	mesaj vocal		roaming
	Tehnologia Bluetooth® este activată		împerecheat cu un dispozitiv compatibil Bluetooth

Indicatori de stare pentru lista de mesaje

	mesaj nedeschis		mesaj MMS
	mesaj deschis		mesaj trimis
	mesaj cu un atașament		mesajul este în curs de trimitere
	mesajul are prioritate ridicată		mesajul nu a fost trimis
	mesaj text SMS		

Indicatori de stare pentru telefon

	apel nepreluat		apel primit
---	----------------	---	-------------



apel efectuat

Indicatori de acoperire wireless

Indicatorii din pagina de întâmpinare arată nivelul de acoperire al rețelei wireless pentru zona în care utilizați dispozitivul BlackBerry®. Nivelul de acoperire wireless poate limita utilizarea anumitor caracteristici ale dispozitivului.

EDGE Puteți să utilizați telefonul, să trimiteți și să primiți e-mailuri, coduri PIN, mesaje text SMS și mesaje MMS și să utilizați browserul cu o conexiune de date de mare viteză.

GPRS Puteți să utilizați telefonul, să trimiteți și să primiți e-mailuri, coduri PIN, mesaje text SMS și mesaje MMS și să utilizați browserul.





edge Puteți utiliza telefonul și puteți trimite și primi mesaje text SMS.

gprs

GSM



Puteți efectua numai apeluri de urgență.

	Conexiunea dvs. la rețeaua wireless este dezactivată.
	Nu sunteți într-o zonă cu acoperire wireless.
	Puteți să trimiteți și să primiți e-mailuri și să utilizați browserul printr-o conexiune Wi-Fi®.
 + nume rețea Wi- Fi	Dispozitivul dvs. este conectat la o rețea Wi-Fi, însă nu are acces la servicii BlackBerry prin conexiunea Wi-Fi.
	Conexiunea dvs. la rețeaua Wi-Fi este activată, dar nu vă aflați într-o zonă cu acoperire Wi-Fi.

Inițiere în utilizarea dispozitivului

Efectuarea unui apel

1. În pagina de întâmpinare sau în telefon, efectuați una dintre următoarele acțiuni:
 - Introduceți un număr de telefon.
 - Introduceți o parte din numele unui contact.
Evidențiați un contact sau un număr de telefon.

2. Apăsați tasta .

Pentru a încheia apelul, apăsați tasta .

Trimiterea unui mesaj de e-mail

1. Într-o listă de mesaje, apăsați tasta .
2. Faceți clic pe **Compose Email** (Compunere e-mail).
3. În câmpul **To** (Către), efectuați una dintre următoarele acțiuni:
 - Introduceți o adresă de e-mail.

- Introduceți numele unui contact.
 - Introduceți o parte din numele unui contact. Selectați un contact.
4. Introduceți textul mesajului.
 5. Faceți clic pe trackball.
 6. Faceți clic pe **Send** (Trimitere).

Notă: Dacă dispozitivul dvs. BlackBerry® este asociat cu mai multe adrese de e-mail, în câmpul Send Using (Trimitere utilizând), puteți seta adresa de e-mail pe care doriți să o folosiți pentru a trimite mesajul de e-mail.

Trimiterea unui mesaj text SMS

1. Într-o listă de mesaje, apăsați tasta .
2. Faceți clic pe **Compose SMS** (Compunere SMS).
3. Efectuați una dintre următoarele acțiuni:
 - În cazul în care contactul nu există în agendă, faceți clic pe **Use Once** (Utilizare o dată). Tastați un număr de telefon pentru SMS (includeți codul de țară și codul zonal). Faceți clic pe trackball.
 - În cazul în care contactul există în agendă, selectați contactul.

4. Introduceți textul mesajului.
5. Faceți clic pe trackball.
6. Faceți clic pe **Send** (Trimitere).

Adăugarea unui contact





1. În agendă, apăsați tasta  .
2. Faceți clic pe **New Address** (Adresă nouă).
3. Introduceți informațiile de contact.
4. Faceți clic pe trackball.
5. Faceți clic pe **Save** (Salvare).

Realizarea unei fotografii

1. Din cameră, faceți clic pe trackball.
2. Efectuați una dintre următoarele acțiuni:
 - Pentru a realiza o altă fotografie, faceți clic pe pictograma **cameră**.
 - Pentru a șterge fotografia, faceți clic pe pictograma **pubelă**.

- Pentru a seta fotografia drept imagine de identificare a unui apelant sau fundal pentru pagina de întâmpinare, faceți clic pe pictograma **decupare**.
- Pentru a redirecționa fotografia, faceți clic pe pictograma **plic**.
- Pentru a redenumi și a salva fotografia, faceți clic pe pictograma **dosar**.

Vizitarea unei pagini Web

1. În browser, apăsați tasta  .
2. Faceți clic pe **Go To** (Deplasare la).
3. Efectuați una dintre următoarele acțiuni:
 - Introduceți o adresă Web. Apăsați tasta  .
 - Evidențiați o adresă Web. Apăsați tasta  .
 - Evidențiați o adresă Web. Apăsați tasta  . Faceți clic pe **Edit** (Editare). Schimbați adresa Web. Apăsați tasta  .
4. Faceți clic pe **OK**.

Împerecherea cu un dispozitiv compatibil Bluetooth

Unele dispozitive compatibile Bluetooth® au chei de acces pe care trebuie să le introduceți înainte de a realiza împerecherea.

1. În aplicația de configurare Bluetooth, faceți clic pe **OK**.
2. Selectați un dispozitiv compatibil Bluetooth.
3. Dacă este necesar, introduceți cheia de acces pentru dispozitivul compatibil Bluetooth în dispozitivul BlackBerry® dispozitivul dvs.
4. Dacă este necesar, introduceți cheia de acces pentru dispozitivul compatibil Bluetooth în dispozitivul dvs. compatibil Bluetooth.

Despre conectarea la o rețea Wi-Fi

Dacă vă aflați într-o zonă de acoperire Wi-Fi® și planul dvs. de servicii wireless o acceptă, puteți accesa serviciile (de exemplu, serviciul de e-mail) printr-o rețea Wi-Fi. Pentru informații suplimentare, contactați furnizorul de servicii wireless.

Vă puteți conecta la o rețea Wi-Fi fără a salva informațiile de conectare sau puteți salva informațiile de conectare într-un profil Wi-Fi.

Activarea conexiunii la rețeaua Wi-Fi

1. În pagina de întâmpinare sau în lista de aplicații, faceți clic pe **Manage Connections** (Administrare conexiuni).
2. Selectați caseta de validare **Wi-Fi**.

Conectarea la o rețea Wi-Fi

În mod prestabilit, profilurile Wi-Fi® noi apar în partea inferioară a listei dvs. de profiluri Wi-Fi.

1. În ecranul de întâmpinare sau în lista de aplicații, faceți clic pe **Set Up Wi-Fi** (Configurare Wi-Fi).
2. Efectuați una dintre următoarele acțiuni:
 - Faceți clic pe **Scan for Networks** (Scanare după rețele). Faceți clic pe o rețea.
 - Faceți clic pe **Manually Add Network** (Adăugare manuală rețea). Tastați numele rețelei. Faceți clic pe **Add** (Adăugare).
3. Parcurgeți instrucțiunile afișate pe ecran.

4. În ecranul Wi-Fi Setup Complete (Configurare Wi-Fi completă), efectuați una din următoarele acțiuni:
 - Pentru a modifica ordinea profilurilor Wi-Fi, faceți clic pe **Prioritize Wi-Fi Profiles** (Prioritizare profiluri Wi-Fi). Pentru a reveni la ecranul Wi-Fi Setup Complete (Configurare Wi-Fi completă), apăsați tasta **Escape** (Ieșire).
 - Pentru a specifica informații de înregistrare, faceți clic pe **Wi-Fi Hotspot Login** (Conectare hotspot Wi-Fi). Pentru a reveni la ecranul Wi-Fi Setup Complete (Configurare Wi-Fi completă), apăsați tasta **Escape** (Ieșire).
5. Faceți clic pe **Finish** (Finalizare).

Despre utilizarea dispozitivului cu un calculator

Puteți să instalați aplicația BlackBerry® Desktop Software pe calculator și să conectați dispozitivul BlackBerry la calculator pentru a efectua oricare dintre următoarele acțiuni:

- Sincronizarea datelor din organizator cum ar fi contactele, intrările din calendar, sarcinile și momenturile, între dispozitiv și calculator.

- Sincronizarea certificatelor între dispozitiv și calculator.
- Realizarea de copii de siguranță și restaurarea datelor din dispozitiv.
- Transferul de fișiere între dispozitiv și calculator.
- Adăugarea de aplicații pe dispozitiv.
- Configurarea și administrarea redirectionării mesajelor de e-mail sau sincronizarea calendarului wireless, dacă aceasta este recomandarea administratorului de sistem.
- Configurarea și administrarea redirectionării mesajelor de e-mail utilizând BlackBerry Desktop Redirector pentru a redirectiona mesajele de e-mail dintr-un cont de e-mail Microsoft® Outlook® (instalare Workgroup) aflat pe un server Microsoft Exchange versiunea 5.5 sau ulterioară.

Pentru informații suplimentare despre sincronizarea datelor, realizarea copiilor de siguranță sau restaurarea datelor, adăugarea de aplicații sau alte funcții, consultați *asistența online pentru BlackBerry Desktop Software* .

Cerințe preliminare pentru instalare

- Calculator compatibil Intel® 486 sau superior, compatibil USB 1.1 sau o versiune superioară
- Microsoft® Windows® 2000 sau Windows XP

- port USB disponibil
- unitate CD

Instalarea aplicației BlackBerry Desktop Software

1. Asigurați-vă că dispozitivul BlackBerry® nu este conectat la calculator.
2. Introduceți CD-ul BlackBerry User Tools (Instrumente pentru utilizatorul BlackBerry) în unitatea CD a calculatorului.
3. Faceți clic pe **BlackBerry Desktop Software**.
4. Parcurgeți instrucțiunile afișate pe ecran.
5. La finalizarea instalării, conectați capătul mai mic al cablului USB la portul USB de pe partea laterală a dispozitivului dvs.
6. Conectați capătul mai mare al cablului USB la portul USB de pe calculatorul dvs.

Notă: Dacă aplicația BlackBerry Desktop Manager nu se deschide automat, în bara de sarcini, faceți clic pe **Start** > **Programs** (Programe) > **BlackBerry** > **Desktop Manager**.

Transferați un fișier între dispozitiv și calculator utilizând instrumentul Media manager

1. Conectați dispozitivul BlackBerry® la calculator.
2. De pe calculator, deschideți BlackBerry® Desktop Manager.
3. Faceți dublu clic pe **Media Manager**.
4. Trageți un fișier sau un dosar dintr-o locație în alta.

Pentru informații suplimentare despre utilizarea instrumentului Media manager, consultați *Asistență online Media Manager*.

Despre accesorii

Puteți achiziționa accesorii precum baterii, soluții de transport, căști și soluții de încărcare pentru dispozitivul BlackBerry®. Pentru informații suplimentare, contactați furnizorul de servicii wireless sau vizitați www.shopblackberry.com.

ATENȚIE: Utilizați numai accesorii aprobate de Research In Motion pentru utilizarea cu dispozitivul dvs. Utilizarea altor accesorii poate anula garanția și poate fi periculoasă.

Despre adăugarea de aplicații pe dispozitiv

Puteți descărca aplicații pentru dispozitivul BlackBerry® de pe un site Web cum ar fi mobile.blackberry.com, utilizând browserul instalat pe dispozitiv. De asemenea, puteți descărca fișiere de aplicații de pe un site Web cum ar fi www.handango.com/blackberry/, utilizând un browser de pe calculator. Dacă descărcați aplicații utilizând un browser de pe calculator, puteți adăuga aplicația pe dispozitiv utilizând instrumentul de încărcare a aplicațiilor din cadrul programului BlackBerry Desktop Software. Programul BlackBerry Desktop Software este disponibil pe *CD-ul BlackBerry User Tools (Instrumente pentru utilizatorul BlackBerry)* livrat împreună cu dispozitivul.

ATENȚIE: Dacă adăugați o aplicație pe dispozitiv, citiți cu atenție termenii și condițiile de utilizare pentru aplicația respectivă. Research In Motion nu asigură nici o reprezentare sau garanție de nici un fel pentru aplicațiile pe care le adăugați pe dispozitivul dvs. și nu își asumă nici o responsabilitate în legătură cu acestea.

Introducerea unui card media

Utilizați un card media microSD pentru a extinde spațiul de memorie disponibil pe dispozitivul BlackBerry® pentru stocarea fișierelor media cum ar fi melodii, tonuri de apel, clipuri video sau imagini. Cardul media se comercializează separat de dispozitiv.

1. Apăsați butonul de eliberare a capacului bateriei.
2. Îndepărtați capacul bateriei.
3. Glisați ușa suportului pentru cardul media către articulație, pentru a o debloca.
4. Deschideți ușa suportului pentru cardul media.
5. Așezați cardul media în sloturile din ușa suportului, astfel încât contactele metalice de pe cardul media să fie aliniate cu cele de pe dispozitiv la închiderea ușii suportului pentru cardul media.
6. Închideți ușa suportului pentru cardul media.
7. Glisați ușa suportului pentru cardul media în sens invers față de articulație, pentru a o bloca.
8. Glisați capacul bateriei înapoi în dispozitiv până când se fixează cu un clic.

Figura10. Introducerea cardului media

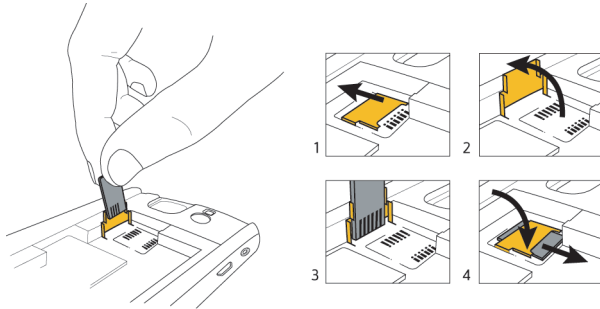

Informații suplimentare

- Pentru a vizualiza ghidul utilizatorului pentru dispozitivul dvs. BlackBerry®, faceți clic pe **Help** (Asistență) din lista de aplicații sau din meniul unei aplicații.
- Pentru a vizualiza tutorialul BlackBerry 101, ghidul utilizatorului, broșura cu informații despre produs și siguranță sau acordul pentru licența software și garanția

pentru dispozitivul dvs., inserați *CD-ul BlackBerry User Tools (Instrumente pentru utilizatorul BlackBerry)* livrat împreună cu dispozitivul, în unitatea CD a calculatorului.

- Pentru a afla informații despre rețeaua wireless sau planul de servicii wireless, vizitați site-ul Web al furnizorului dvs. de servicii wireless.
- Pentru a găsi software, jocuri și accesorii pentru dispozitivul dvs., vizitați www.discoverblackberry.com .

Depanarea

Nu mă pot conecta la o rețea wireless

Încercați să efectuați următoarele acțiuni:

- Verificați dacă ați instalat corect cartela SIM în dispozitivul BlackBerry®.
- Verificați dacă ați activat conexiunea la rețeaua wireless.
- Verificați dacă sunteți conectat la rețeaua furnizorului dvs. de servicii wireless. Dacă schimbați manual rețeaua wireless, dispozitivul rămâne conectat la acea rețea wireless până când selectați din nou rețeaua furnizorului dvs. de servicii wireless.
- Dacă furnizorul dvs. de servicii wireless acceptă UMA, asigurați-vă preferința dvs. pentru conexiune nu este setată la valoarea UMA-only (Numai UMA).

Nu mă pot conecta la o rețea Wi-Fi

Încercați să efectuați următoarele acțiuni:

- Verificați dacă ați activat conexiunea la rețeaua Wi-Fi®.

- Verificați dacă vă aflați într-o zonă de acoperire Wi-Fi.
- Dacă rețeaua Wi-Fi nu apare în aplicația de configurare Wi-Fi și cunoașteți numele rețelei, conectați-vă manual la rețeaua Wi-Fi.
- Verificați dacă opțiunile de conectare din aplicația de configurare Wi-Fi sunt corecte. Dacă ați verificat deja aceste opțiuni, verificați dacă opțiunile avansate de conectare pentru rețeaua Wi-Fi sunt corecte.
- Dacă ați comutat rețelele Wi-Fi manual, comutați la altă rețea Wi-Fi sau setați dispozitivul pentru rețelele Wi-Fi disponibile.
- Dacă furnizorul dvs. de servicii wireless acceptă UMA, asigurați-vă preferința dvs. pentru conectare nu este setată la valoarea Mobile Network Only (Numai rețea mobilă).
- Dacă utilizați PEAP, EAP-TLS, EAP-FAST, EAP-TTLS sau EAP-SIM pentru a vă conecta la o rețea Wi-Fi, verificați dacă aveți instalat certificatul rădăcină pentru serverul de certificare care a creat certificatul pentru serverul de autentificare.
- Dacă utilizați EAP-TLS pentru a vă conecta la o rețea Wi-Fi, verificați dacă ați adăugat certificatul de autentificare în dispozitivul dvs. BlackBerry®.

Nu pot asocia dispozitivul meu cu nici o adresă de e-mail

Încercați să efectuați următoarele acțiuni:

- În ecranul de configurare a e-mailului, verificați dacă ați introdus corect toate informațiile despre adresa de e-mail.
- Verificați dacă adresa de e-mail este asociată cu un cont de e-mail acceptat (de exemplu, un cont de e-mail POP3 sau IMAP). Pentru informații suplimentare despre conturile de e-mail acceptate, contactați furnizorul dvs. de servicii wireless.
- Conectați-vă la site-ul Web pentru configurarea e-mailului și adăugați adresa de e-mail pentru dispozitivul dvs. BlackBerry®, utilizând un browser de pe calculator. Pentru a vă conecta la site-ul Web pentru configurarea e-mailului, introduceți adresa site-ului Web pentru configurarea e-mailului, pe care ați primit-o de la furnizorul de servicii wireless. Dacă ați generat deja un nume de utilizator și o parolă pentru conectare, utilizați aceste informații pentru a vă conecta. Dacă nu ați generat încă un nume de utilizator și o parolă pentru conectare, faceți clic pe **Create New Account** (Creare cont nou) și parcurgeți instrucțiunile afișate pe ecran. Pentru a asocia dispozitivul

dvs. cu un cont de e-mail Microsoft® Outlook® sau IBM® Lotus Notes®, trebuie să vizitați site-ul Web pentru configurarea e-mailului BlackBerry® Internet Service, utilizând un browser de pe calculator.

Nu știu ce opțiuni de configurare a e-mailului să selectez în Expertul pentru configurare

- Selectați opțiunea **I want to create or add an email address** (Doresc să creez sau să adaug o adresă de e-mail), dacă celelalte opțiuni nu se aplică în cazul dvs. Aceasta este opțiunea cea mai frecventă pentru utilizatorii individuali. Dacă selectați această opțiune, pe dispozitivul dvs. BlackBerry® se deschide o aplicație pentru configurarea e-mailului sau site-ul Web pentru configurarea e-mailului. În aplicația pentru configurarea e-mailului sau în site-ul Web pentru configurarea e-mailului, puteți crea o nouă adresă de e-mail pentru dispozitivul dvs. sau puteți asocia dispozitivul cu o adresă de e-mail existentă, acceptată.

- Selectați opțiunea **I want to use a work email account with a BlackBerry Enterprise Server** (Doresc să utilizez un cont de e-mail corporațional cu BlackBerry Enterprise Server), dacă administratorul de sistem v-a furnizat parola pentru activarea dispozitivului dvs. în rețeaua wireless. Dacă selectați această opțiunea, se afișează ecranul Enterprise Activation (Activare corporațională). În acest ecran, puteți introduce adresa de e-mail corporațional și parola furnizată de administratorul de sistem pentru a activa dispozitivul.
- Selectați opțiunea **I want to skip email setup** (Vreau să omit configurarea e-mailului) dacă se aplică oricare dintre următoarele situații:
 - Un reprezentant al magazinului de la care ați achiziționat dispozitivul v-a ajutat deja să configurați adresa de e-mail.
 - Ați vizitat deja site-ul Web pentru configurarea e-mailului și ați configurat o adresă de e-mail utilizând un browser de pe calculator.
 - Aveți un cont de e-mail și aveți acces la un server BlackBerry® Enterprise Server, dar administratorul de sistem nu v-a furnizat parola pentru activarea dispozitivului dvs. în rețeaua wireless. Pentru

informații suplimentare despre configurarea e-mailului pentru dispozitiv, contactați administratorul de sistem.



- Aveți un cont de e-mail Microsoft® Outlook® (instalare Workgroup) pe un server Microsoft® Exchange versiunea 5.5. sau ulterioară și doriți să utilizați BlackBerry® Desktop Redirector pentru a redirecționa mesaje de e-mail către dispozitivul dvs.

Nu pot să trimit mesaje

Încercați să efectuați următoarele acțiuni:

- Verificați dacă dispozitivul BlackBerry® este conectat la rețeaua wireless. Dacă nu vă aflați într-o zonă cu acoperire wireless, dispozitivul dvs. va trimite mesaje atunci când veți reveni într-o zonă cu acoperire wireless.
- Dacă elementul de meniu pentru trimiterea unui mesaj nu se afișează, verificați dacă ați adăugat o adresă de e-mail sau codul PIN pentru contact.
- Dacă ați creat o adresă de e-mail sau ați adăugat o adresă de e-mail existentă la dispozitivul dvs., utilizând ecranul Web pentru configurarea e-mailului, verificați dacă ați primit pe dispozitiv un mesaj de activare de la serviciul BlackBerry® Internet Service. Dacă nu ați primit niciun

mesaj de activare (este posibil să dureze o perioadă scurtă până la sosirea mesajului), în expertul pentru configurare, deschideți ecranul de configurare a e-mailului, pentru a trimite un registru de servicii către dispozitivul dvs.

- Dacă nu ați primit un mesaj de înregistrare de la rețeaua wireless, înregistrați dispozitivul. În opțiunile dispozitivului, faceți clic pe **Advanced Options** (Opțiuni avansate). Faceți clic pe **Host Routing Table** (Tabel de rutare gazdă). Apăsați tasta . Faceți clic pe **Register Now** (Înregistrați-vă acum).
- Retrimiteți mesajul. Deschideți mesajul. Apăsați tasta . Faceți clic pe **Resend** (Retrimiterere).

Nu primesc mesaje

Încercați să efectuați următoarele acțiuni:

- Verificați dacă dispozitivul BlackBerry® este conectat la rețeaua wireless. Dacă nu vă aflați într-o zonă cu acoperire wireless, veți primi mesaje atunci când veți reveni într-o zonă cu acoperire wireless.
- Dacă ați creat o adresă de e-mail sau ați adăugat o adresă de e-mail existentă la dispozitivul dvs., utilizând site-ul Web pentru configurarea e-mailului, verificați dacă ați

primit pe dispozitiv un mesaj de activare de la serviciul BlackBerry Internet Service. Dacă nu ați primit nici un mesaj de activare (este posibil să dureze o perioadă scurtă până la sosirea mesajului), utilizați site-ul Web pentru configurarea e-mailului pentru a trimite un registru de servicii către dispozitivul dvs.

- Dacă nu ați primit un mesaj de înregistrare de la rețeaua wireless, înregistrați dispozitivul. În opțiunile dispozitivului, faceți clic pe **Advanced Options** (Opțiuni avansate). Faceți clic pe **Host Routing Table** (Tabel de rutare gazdă). Apăsați tasta  . Faceți clic pe **Register Now** (Înregistrați-vă acum).
- Dacă ați schimbat dispozitivul, asigurați-vă că ați actualizat codul PIN al dispozitivului pe site-ul Web pentru configurarea e-mailului. Pentru a găsi codul PIN al dispozitivului, în opțiunile dispozitivului, faceți clic pe **Status** (Stare). Conectați-vă la site-ul Web pentru configurarea e-mailului. Faceți clic pe **Change Device** (Schimbare dispozitiv). Introduceți informațiile despre noul dispozitiv BlackBerry. Faceți clic pe **Save** (Salvare).
- Dacă utilizați filtre pentru mesajele de e-mail, verificați dacă opțiunile pentru filtre sunt setate corect.

Nu pot efectua sau recepționa apeluri

Încercați să efectuați următoarele acțiuni:

- Verificați dacă dispozitivul BlackBerry® este conectat la rețeaua wireless.
- Dacă nu puteți efectua apeluri și opțiunea de apelare fixă este activată, verificați dacă numărul de telefon pentru contact apare în lista de apelare fixă sau dezactivați opțiunea de apelare fixă.
- Dacă vă aflați în altă țară și nu ați schimbat opțiunile de smart-dialing, formați numărul de telefon integral, inclusiv prefixul țării și al regiunii, pentru contactul respectiv.
- Dacă nu recepționați apeluri, verificați dacă opțiunile de blocare și de redirectionare a apelurilor sunt dezactivate.
- În cazul în care cartela dvs. SIM acceptă mai multe numere de telefon, dar aveți un singur număr de telefon, verificați dacă numărul de telefon existent este setat ca număr principal.

Notificare legală

©2007 Research In Motion Limited. Toate drepturile rezervate. Grupurile de mărci, imagini și simboluri corelate BlackBerry și RIM se află în proprietatea exclusivă a Research In Motion Limited. RIM, Research In Motion, BlackBerry, "Always On, Always Connected" și simbolul "plic în mișcare" sunt mărci înregistrate la U.S. Patent and Trademark Office (Oficiul de patente și mărci comerciale din S.U.A.) și pot fi înregistrate sau în curs de înregistrare în alte țări.

Marca și siglele care conțin cuvântul Bluetooth aparțin Bluetooth SIG, Inc. Aceste mărci sunt utilizate de către Research In Motion sub licență. Handango este o marcă comercială a Handango, Inc. IBM, Lotus, Domino și Lotus Notes sunt mărci comerciale ale International Business Machines Corporation. Intel este o marcă comercială a Intel Corporation. Microsoft, Outlook și Windows sunt mărci comerciale ale Microsoft Corporation. Novell și GroupWise sunt mărci comerciale ale Novell, Inc. Wi-Fi și WPA sunt mărci comerciale ale Wi-Fi Alliance. Toate celelalte mărci, nume de produse, nume de companii, mărci comerciale și mărci de servicii aparțin proprietarilor respectivi.

Dispozitivul BlackBerry și/sau aplicațiile software asociate acestuia sunt protejate de drepturi de autor, tratate internaționale și diferite patente, inclusiv unul sau mai multe

dintre următoarele patente din S.U.A: 6.278.442; 6.271.605; 6.219.694; 6.075.470; 6.073.318; D445.428; D433.460; D416.256. Alte patente sunt înregistrate sau în curs de înregistrare în diferite țări din întreaga lume. Vizitați www.rim.com/patents pentru a consulta o listă a patentelor RIM (conform definiției din acest document).

Acest document este furnizat "ca atare" și Research In Motion Limited și companiile sale afiliate (RIM) nu își asumă nici o răspundere pentru erorile tipografice, tehnice sau alte inexactități din acest document. Pentru a proteja informațiile confidențiale și de proprietate și/sau secretele comerciale ale RIM, este posibil ca acest document să descrie unele aspecte ale tehnologiei RIM în termeni generali. RIM își rezervă dreptul de a modifica periodic informațiile din acest document; cu toate acestea, RIM nu se angajează să vă furnizeze modificări, actualizări, îmbunătățiri sau alte adăugiri pentru acest document, regulat sau în orice alt mod. RIM NU ASIGURĂ NICI O REPREZENTARE, GARANȚIE, CONDIȚIE SAU CONVENȚIE, EXPRESĂ SAU IMPLICITĂ (INCLUSIV, DAR FĂRĂ A SE LIMITA LA GARANȚII SAU CONDIȚII EXPRESE SAU IMPLICITE DE CONFORMITATE CU UN ANUMIT SCOP, RESPECTARE A LEGILOR, VANDABILITATE, FIABILITATE, DREPTURI DE PROPRIETATE SAU REFERITOARE LA PERFORMANȚE SAU LIPSA ACESTORA, PENTRU ORICE APLICAȚIE SOFTWARE ȘI ORICE SERVICII MENȚIONATE ÎN ACEST DOCUMENT). ÎN LEGĂTURĂ

CU UTILIZAREA ACESTEI DOCUMENTAȚII, NICI RIM, NICI DIRECTORII, FUNCȚIONĂRII, ANGAJAȚII SAU CONSULTANȚII ACESTORA NU ÎȘI ASUMĂ RĂSPUNDEREA PENTRU NICI UN FEL DE DAUNE, INDIFERENT DACĂ ACESTEA SUNT DIRECTE, ECONOMICE, COMERCIALE, SPECIALE, CONSECUTIVE, INCIDENTALE, INDIRECTE SAU PENTRU PREJUDICIILE MORALE, CHIAR DACĂ RIM A FOST ANUNȚATĂ DE POSIBILITATEA APARIȚIEI UNOR ASTFEL DE DAUNE, INCLUSIV, DAR FĂRĂ A SE LIMITA LA PIERDEREA VENITURILOR SAU CÂȘTIGURILOR COMERCIALE, PIERDEREA DATELOR, DAUNE CAUZATE DE ÎNTÂRZIERI, PIERDEREA PROFITURILOR SAU EȘECUL DE A REALIZA ECONOMIILE PLANIFICATE.

Acest document poate conține referințe la informații din surse terțe, la componente hardware sau software, produse sau servicii și/sau la site-uri Web ale unor terți (denumite colectiv "Informații de la terți"). RIM nu controlează și nu este responsabil pentru nici o informație de la terți, inclusiv, dar fără a se limita la conținut, acuratețe, conformitatea de copyright, compatibilitate, performanță, exactitate, legalitate, decență, legături sau orice alt aspect privind informațiile de la terți. Includerea informațiilor de la terți în acest document nu implică aprobarea de către RIM a informațiilor de la terți sau a terților în nici un fel. Instalarea și utilizarea informațiilor de la terți cu produsele și serviciile RIM poate necesita obținerea unuia sau mai multor patente, mărci înregistrate sau licențe de copyright

pentru a evita încălcarea drepturilor de proprietate intelectuală sau a altor drepturi. Orice utilizare a informațiilor de la terți, inclusiv, dar fără limitare la acestea, conformitatea cu licențele și condițiile aplicabile se desfășoară numai între dvs. și terț. Dvs. sunteți singurul responsabil pentru stabilirea necesității unor astfel de licențe de la terți și sunteți responsabil pentru achiziționarea licențelor legate de informațiile de la terți. În cazul în care sunt necesare astfel de licențe de proprietate intelectuală, RIM vă recomandă expres să nu instalați sau să utilizați informații de la terți înainte ca toate licențele aplicabile să fie dobândite de către dvs. sau pentru dvs. Utilizarea de către dvs. a informațiilor de la terți este reglementată și depinde de acordul dvs. pentru condițiile licențelor referitoare la informațiile de la terți. Orice informații de la terți furnizate împreună cu produsele și serviciile RIM sunt oferite "ca atare". RIM nu asigură nici o reprezentare sau garanție de nici un fel în legătură cu informațiile de la terți și RIM nu își asumă nici o răspundere în legătură cu informațiile de la terți chiar dacă RIM a fost anunțată de posibilitatea apariției unor astfel de daune sau le poate anticipa.

Research In Motion Limited

295 Phillip Street

Waterloo, ON N2L 3W8

Canada

Research In Motion UK Limited

200 Bath Road

Slough, Berkshire SL1 3XE

Marea Britanie

Publicat în Canada