

**INTRODUCERE**

Felicitări pentru achiziționarea noului Toshiba TG01 ultra-subțire.

Conceput ca un dispozitiv mobil de ultimă generație, Toshiba TG01 vă oferă Internet de mare viteză, filme la calitate maximă și acces la programele și site-urile de interacțiuni sociale. Cu ajutorul interfeței Toshiba Touch, puteți accesa informațiile importante rapid și ușor și puteți profita de numeroasele caracteristici oferite, printre care GPS, aplicațiile Microsoft® Office și multe altele. Explorați universul multimedia și bucurați-vă de noul Toshiba TG01!!

**CONȚINUTUL PACHETULUI COMERCIALIZAT**

- Telefonul Toshiba TG01 și stylus-ul
- Bateria
- Încărcătorul CA
- Cablul USB
- Casca și adaptorul pentru cască
- Ghidul de utilizare (inclus pe CD)
- Ghidul de inițiere rapidă
- Broșura cu informații legale și de siguranță
- CD (pentru inițiere)
- Card de memorie microSD

**ASPECTUL TELEFONULUI**

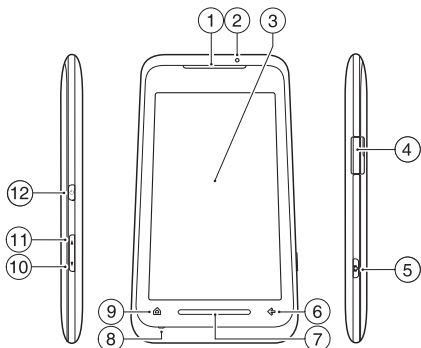

- |   |  |
|---|--|
| 1. Difuzor  | 7. Tastă pentru senzor tactil (TS)     |
| 2. Indicator LED  | 8. Microfon                            |
| 3. Ecran tactil   | 9. Tastă Home (Ecran principal)        |
| 4. Conector pentru cablul de încărcare și cască (micro USB) | 10. Tastă Volume Down (Reducere volum) |
| 5. Tastă pentru camera foto                                 | 11. Tastă Volume Up (Creștere volum)   |
| 6. Tastă x/ok   | 12. Tasta Pornire/Oprire               |

**ASAMBLAREA**

**INSTALAREA CARTEI SIM, A CARDULUI MICROSD ȘI A BATERIEI**

1. Îndepărtați capacul conectorului pentru cablu, încărcare și cască de pe lateralul telefonului.
2. Apăsați pe capacul bateriei și glisați-l către partea inferioară a telefonului. Ridicați capacul și îndepărtați-l.

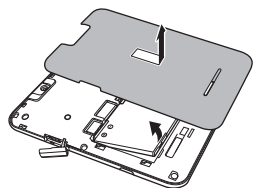

3. Dacă bateria este deja instalată, ridicați clema din partea inferioară a acesteia, apoi îndepărtați bateria.
4. Introduceți cartela SIM după cum este indicat mai jos. Împingeți ușor în jos în timp ce introduceți cartela SIM în locașul său.

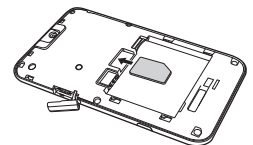

5. Introduceți cardul microSD după cum este indicat mai jos. Glisați cardul cu atenție în slot, până la fixarea cu un click.

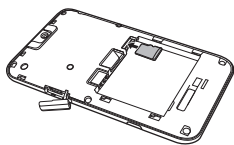

6. Introduceți bateria cu conectorii aurii orientați către partea superioară a telefonului. Împingeți ușor partea inferioară a bateriei pentru a o introduce complet.

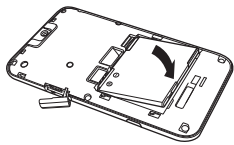

7. Glisați ușor capacul bateriei, până la fixarea corespunzătoare.

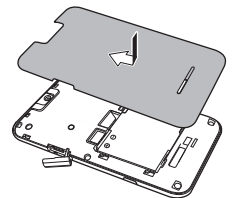

**ÎNCĂRCAREA BATERIEI**

- Conectați încărcătorul CA la o priză și la conectorul de încărcare al telefonului Toshiba TG01 sau
- Conectați telefonul Toshiba TG01 la un PC cu ajutorul cablului USB.

**PORNIREA ȘI OPRIREA TELEFONULUI**

Pentru a porni telefonul Toshiba TG01, apăsați lung tasta Pornire/Oprire timp de aprox. 2 secunde. Dacă vi se solicită un cod PIN sau un cod de securitate, introduceți codul respectiv.

Pentru a opri telefonul Toshiba TG01:

1. Apăsați lung tasta Pornire/Oprire.
2. Selectați mesajul Power Off (Oprire telefon) pentru a confirma oprirea telefonului.

**PRIMIREA UNUI APEL**

Pentru a accepta și a prelua un apel, apăsați sau Answer (Răspuns).

Pentru a ignora un apel primit, apăsați sau Ignore (Ignorare).

Pentru a încheia un apel, apăsați sau End (Închidere).

**EFFECTUAREA UNUI APEL**

1. Accesați ecranul Phone (Telefon), deex. apăsând.

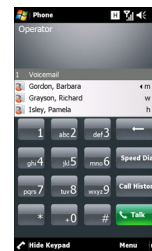

2. Introduceți un număr de telefon utilizând tastatura numerică.
3. Apăsați sau Talk (Vorbire).

**RESETAREA TELEFONULUI TOSHIBA**

Resetarea telefonului Toshiba determină repornirea acestuia și reajustarea alocării memoriei.

Telefonul dvs. va reveni la aceeași stare ca ultima dată când l-ați utilizat, dar este posibil să pierdeți datele nesalvate.

Pentru a reseta telefonul Toshiba, apăsați tasta Pornire/Oprire timp de aprox. 15 secunde.

**INTERFAȚA CU UTILIZATORUL TOSHIBA TOUCH**

Interfața Toshiba Touch este o interfață personalizabilă, care vă permite să accesați informații, să rulați aplicații, să efectuați apeluri și să navigați pe telefonul Toshiba TG01 într-un mod simplu și rapid, utilizând o singură mână.

**ECRANUL PRINCIPAL AL TELEFONULUI TOSHIBA**

Ecranul principal al telefonului Toshiba reprezintă un mod comod și rapid de a naviga în cadrul telefonului Toshiba TG01..

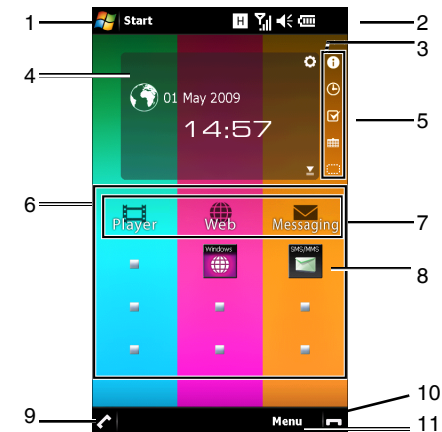

1. Pictograma Start - Selectați această pictogramă pentru a accesa meniul Start al sistemului de operare Windows Mobile.
2. Indicatori de stare - Acești indicatori vă oferă informații cu privire la starea curentă a

telefonului dvs., cum ar fi nivelul de putere al rețelei, nivelul bateriei, volumul sunetului și starea apelurilor.

3. Pictograma Setting (Setări) - Permite editarea setărilor pentru ceas și calendar (dacă este selectat unul dintre aceste gadget-uri). Dacă este setată o alarmă, pictograma pentru alarmă va fi afișată aici.
4. Zona Gadget - Afișează informații în funcție de gadget-ul selectat curent (ceas, calendar, prompt informațional sau listă de sarcini).
5. Selectați o pictogramă pentru a schimba elementul afișat în zona Gadget. Pentru a dezactiva zona Gadget, selectați pictograma.
6. Meniul Toshiba.
7. Titlurile din meniul Toshiba.
8. Pictogramele din meniul Toshiba.
9. - este utilizată pentru a efectua, a prelua și a reține apeluri.
10. - determină încheierea apelurilor/ operațiilor și revenirea la ecranul principal al telefonului Toshiba.
11. Tasta rapidă dreapta - vă permite să schimbați ordinea și culorile benzilor de pictograme, și să selectați pictogramele afișate pe fiecare bandă.

Pentru a accesa ecranul principal al telefonului Toshiba în orice moment, apăsați tasta Home (Ecran principal) sau selectați.

## INTERFAȚA TOSHIBA TOUCH - MENIUL TOSHIBA

Meniul Toshiba vă ajută să accesați rapid și ușor diverse aplicații.

Fiecare bandă constă dintr-un titlu și până la 3 pictograme vizibile. Titlurile pot fi aplicații specifice sau programe generice de lansare a aplicațiilor. Selectați un titlu pentru a accesa aplicația sau programul de lansare în mod direct.

Pictogramele pot reprezenta aplicații specifice (de ex. Calendar), funcții ale unor aplicații (de ex. istoricul apelurilor primite) sau anumite articole (de ex. imagini). Apăsați o pictogramă pentru a accesa aplicația, funcția sau articolul respectiv. Pentru a vizualiza toate pictogramele pe o singură bandă, glisați degetul în susul benzii, după cum este indicat în diagrama de mai jos.



Glisați degetul în josul benzii, pentru a minimiza lista de pictograme.

Pentru a vizualiza și alte benzi, glisați degetul spre stânga sau spre dreapta, după cum este indicat mai jos..



## PERSONALIZAREA MENIULUI TOSHIBA

Puteți personaliza următoarele setări de afișare pentru meniul Toshiba:

- Ordinea și culorile benzilor.
- Pictogramele afișate pe fiecare bandă.

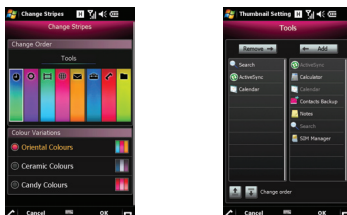

## INTERFAȚA TOSHIBA TOUCH - SENZORUL DE MIȘCARE ȘI FREE-PAD-UL

### SENZORUL DE MIȘCARE

Senzorul de mișcare al telefonului Toshiba TG01 vă permite să realizați rapid și simplu o multitudine de operații.

Iată câteva exemple:

- Schimbarea orientării ecranului prin rotirea telefonului pe laterală.
- Preluarea unui apel prin scuturarea scurtă a telefonului.
- Deplasarea înainte și înapoi în cadrul paginilor web prin înclinarea telefonului, în timp ce apăsați centrul tastei TS.



- Pornirea programului Task Manager prin apăsarea de 2 ori a părții din spate a telefonului.

### FREE PAD-UL

Utilizând Free Pad-ul, puteți afișa un pointer de mouse pe ecran, astfel încât să puteți opera telefonul în același mod în care operați un PC cu ajutorul unui mouse.

Pentru a deschide Free Pad-ul, glisați degetul în centrul tastei TS.

Pentru a mișca Free Pad-ul:

1. Glisați degetul în jos, dinspre partea superioară a Free Pad-ului.
2. Trageți Free Pad-ul în poziția nouă.

Pentru a închide Free Pad-ul:

Trageți Free Pad-ul în exteriorul ecranului.

## TRIMITEREA UNUI MESAJ

Telefonul dvs. Toshiba TG01 vă permite să creați, trimiteți, primiți, organizați, ștergeți sau stocați următoarele tipuri de mesaje:

- Mesaje text (SMS)
- Mesaje multimedia (MMS)
- E-mailuri

De asemenea, puteți utiliza Windows Live pentru mesagerie instantanee (prin Windows Live Messenger) și pentru a accesa Hotmail.

## TRIMITEREA UNUI MESAJ TEXT (SMS)

1. Accesați Messaging (Mesagerie).
2. Selectați SMS/MMS apoi Menu (Meniu) > New (Nou) > SMS:
3. Adăugați destinatari utilizând una (sau mai multe) dintre metodele următoare:

- Având cursorul în câmpul To: (Către:), selectați Menu (Meniu) > Add Recipient... (Adăugare destinatar...), apoi selectați un destinatar din lista de contacte.

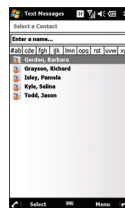

- Având cursorul în câmpul To: (Către:), introduceți primele litere ale unui nume stocat în Contacts (Contacte), apoi selectați

Menu(Meniu) > Check Names (Verificare nume)



- Introduceți numerele de telefon mobil în câmpul To: (Către:). Utilizați caracterul punct și virgulă pentru a separa destinatarii multipli.
- Apasați To: (Către:), apoi introduceți un destinatar din lista de contacte.
- Deplasați-vă în zona de mesagerie și introduceți mesajul.



4. Apăsați Send (Trimite).

Pentru detalii referitoare la utilizarea tuturor caracteristicilor de mesagerie disponibile pe telefonul dvs. Toshiba TG01, consultați Ghidul de utilizare.

## SINCRONIZAREA

### ACTIVESYNC - PENTRU PC-URILE CU WINDOWS XP SAU VERSIUNI ANTERIOARE

ActiveSync se comportă ca un portal între PC-ul dvs. cu Microsoft Windows și telefonul Toshiba TG01. Vă permite să sincronizați informațiile Microsoft Outlook, documentele Microsoft Office, imaginile, melodiile, videoclipurile și aplicațiile de pe cele două dispozitive.

Pe lângă posibilitatea de sincronizare cu un PC, ActiveSync vă permite și sincronizarea informațiilor din Microsoft Outlook direct cu Microsoft Exchange Server 2003 și Microsoft Exchange Server 2007, astfel încât să vă puteți actualiza e-mailurile, datele de calendar, sarcinile și informațiile de contact atunci când nu vă aflați în apropierea PC-ului.

Puteți instala ActiveSync de pe CD-ul de inițiere Windows Mobile Getting Started.

După instalarea software-ului și conectarea telefonului Toshiba TG01 la PC, va porni programul expert ActiveSync Setup Wizard. Este suficient să urmați instrucțiunile de pe ecran.

Dacă nu realizați sincronizarea direct cu un server Microsoft Exchange, nu selectați opțiunea de sincronizare directă cu un server. Alternativa este sincronizarea telefonului Toshiba TG01 cu PC-ul dvs. Nu le puteți face pe amândouă în același timp.

### WINDOWS MOBILE DEVICE CENTER (CENTRUL PENTRU DISPOZITIVE WINDOWS MOBILE) - PENTRU PC-URILE CU WINDOWS VISTA

Centrul pentru dispozitive Windows Mobile (Windows Mobile Device Center):

- Combină sincronizarea eficientă cu o experiență de utilizare simplă și rapidă.
- Vă permite să creați parteneriate noi, să sincronizați conținuturi și să administrați melodii, imagini și videoclipuri pe dispozitive cu Windows Mobile (Windows Mobile 2003 sau versiuni ulterioare).
- Vă ajută să sincronizați informații diverse, cum ar fi e-mailuri, contacte și întâlniri, să administrați cu ușurință setările de sincronizare și să transferați documente între dispozitivul dvs. și PC.

Puteți instala Windows Mobile Device Center (WMDC) de pe CD-ul de inițiere Windows Mobile Getting Started.

© 2009 Toshiba Information Systems UK Limited. Toshiba și logo-ul Toshiba sunt mărci comerciale înregistrate sau mărci comerciale ale Toshiba Corporation. Alte mărci și nume comerciale pot fi utilizate în acest document cu referire la anumite produse. Toshiba deneagă orice fel de interes în utilizarea mărcilor și numelor comerciale aparținând altor deținători de drept. Informațiile din acest document sunt corecte la momentul tipării. Din cauza dezvoltării continue a produselor sale, Toshiba își rezervă dreptul de a modifica acest document.